

# Montering ytterdør

## GENERELT

### OPPBEVARING AV DØRER

Dører skal oppbevares på et tørt sted. Oppbevar stående eller liggende, men la aldri døren ligge direkte på gulvet uten å plassere f.eks. isopor under døren.

### OVERFLATEBEHANDLING FØR MONTERING

Ubehandlede produkter skal alltid overflatebehandles på egnet vis før montering, se separat instruksjonstekst.

### FUGESKUM

Angående montering, merk spesielt at det å benytte fugeskum eller lignende medfører problemer med å justere eller demontere dører i forbindelse med reklamasjonssaker.

Ved reklamasjonssaker på dører som monteres med fugeskum står kunden ansvarlig for demontering da dette kreves for å avgjøre om feilen er en berettiget reklamasjon. Ved skader og flekker på produktet forårsaket av fugeskum gjelder ingen reklamasjonsrett.

### BENYTT ALLTID GODKJENT KARMHYLSE VED MONTERING!

Til all montering skal det benyttes de medfølgende justerbare karmhylsene. Det anbefales også bruk av trykkfordelingsbrikke som eksempelvis Kartro adjufix eller tilsvarende. Ved montering av innbruddsforsterkede produkter skal det benyttes 8x64 mm skrue i samme sikkerhetsklasse, ved evt bruk av trykkfordelingsbrikke så skal disse også være klassifisert i tilsvarende sikkerhetsklasse som døren.

### VEGGHULLETS MÅL

Det skal være minst 10 mm plass for isolering (tetting) mellom karm og vegg rundt hele karmen. Vegghullets mål skal derfor være karmyttermålet + minst 20 mm i bredden og høyden.

### MONTERE VANNBRETT/BESLAG

Det er viktig at beslag monteres ikke bare under men også over alle typer sidefelt og dører, for å lede bort fukt som kommer ovenfra.

## BRANNDØR

### MONTERING AV BRANNDØR EI<sub>2</sub>30

#### Ekstra krav ved montering av brannør

Tilsluttet konstruksjon: EN 1634-1:2014

Fleksible vegger oppbygd av stender med stolper av stål eller tre med brannmotstand > EI30 og tykkelse  $\geq$  EI30.

Rigide vegger med brannmotstand  $\geq$  EI30.

#### ISOLERING (TETTING)

Mellom brannør og tilsluttet konstruksjon skal det brukes ikke brennbar isolering (steinull).

#### INNFESTING AV DØREN

Monteres med medfølgende karmhylser montert i karm.

#### FOR ØVRIG

Eventuelle over- og sidefelt er ikke inkludert i dørens branngodkjennelse, men gjelder kun i montering på veggtyper beskrevet i teksten ovenfor.

#### PRODUKTGARANTI

Inwido Produktion Dörrar AB bekrefter at det leverte brannproduktet er produsert i henhold til Typegodkjenning SC0780-13 og de handlinger som ligger til grunn for dette beviset.

### MONTERINGSDOKUMENTASJON BRANNDØR

<b>Festemåte</b>	<input type="checkbox"/> Montert med Adjufix <input type="checkbox"/> Annet - spesifiser:
<b>Fugemasse</b>	Spesifiser:
<b>Isolasjonsmateriale</b>	Spesifiser:
<b>Montert av</b>	Dato:  Firma:  Signatur:

Fylles ut av utførende ledd til bruk for dokumentasjon og ved evt. kontroll. Kan vedlegges boligens boligmappe.

- 1 Skru fast nivåreguleringsklosser i vegghullets underkant. Sørg for at en kloss plasseres under hver karmside (klossens ytterkant kan være maks 100 mm fra karmens ytterkant). Terskelen må understøttes med klosser som fordeles i jevn avstand slik at man unngår svikt i terskelen.

Plasser også klosser under hver karmside på ev. sidefelt.

Om det benyttes en annen kloss enn nivåreguleringskloss skal denne være av hardt, fuktighetsavstøtende materiale, f.eks. hardt tre eller plast. Merk at klossene må ha minst 20 mm mindre bredde enn karmen for å tillate uavbrutt isolering og tetningsfuge.

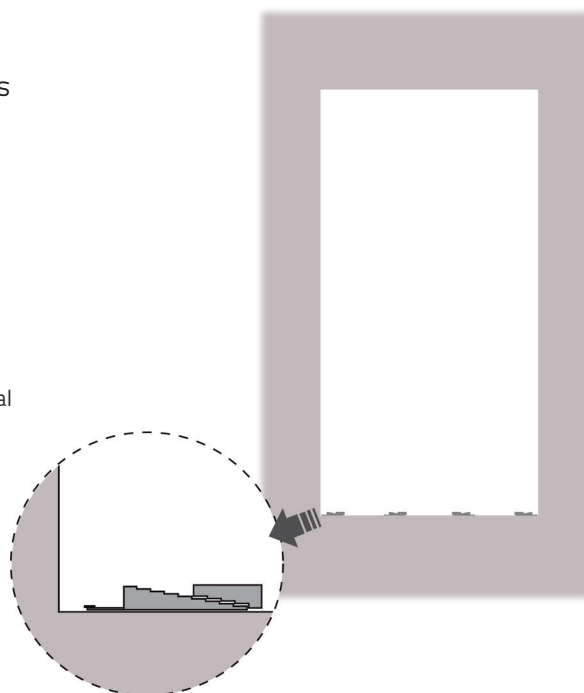

- 2 Kontroller med vater at døren kommer til å stå horisontalt. Juster dette ved behov ved å heve eller senke nivåreguleringsklossene.

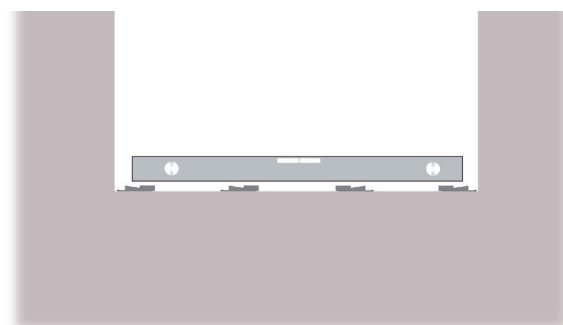

- 3 La døren ligge nede. Åpne låsen forsiktig med nøkkel og løft dørbildet av karmen. Dørbladet plasseres på mykt underlag for å unngå skader på bladets underside.

Skader på undersiden av dørbildet kan forårsake at dørbildet trekker inn vann og delamineres, skader på dørbildet dekkes ikke under reklamasjonsvilkårene.

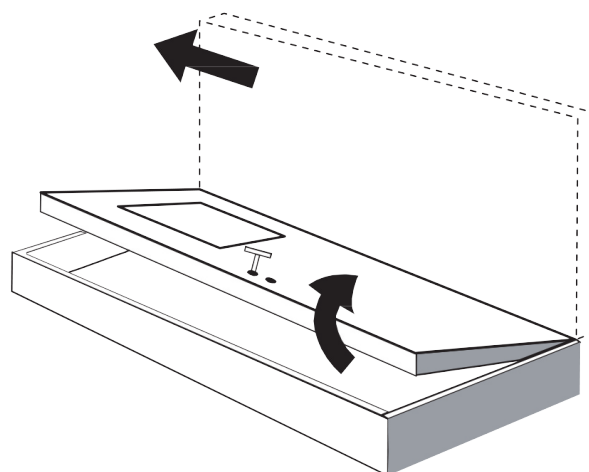

- 4 Monter sammen karmen med eventuelle sidefelt (se separat informasjon).
- 5 Skru karmhylsene i karmen ut fra samtlige forborrede hull med unbrakonøkkel eller monteringsverktøy (karmhylser kan leveres ferdig monterte fra produsenten).



- 6 Press fast trykkfordelingsbrikker utenfra på hylsene.



- 7 Fest klosser på vegghullets utside som støtte, så karmen ikke faller ut.

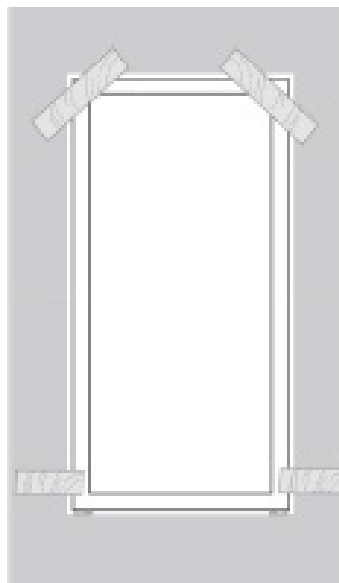

- 8 Løft karmen inn i vegghullet fra innsiden og plasser den på nivåreguleringsklossene.

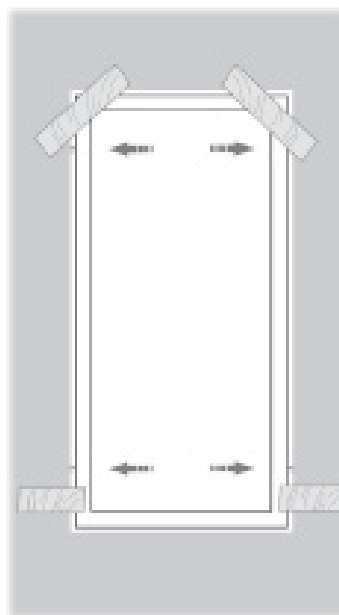

- 9 Skru ut karmhysene på hver side slik at de ligger mot vegghullets sider.

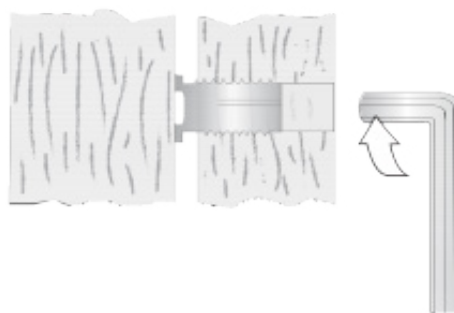

- 10 Kontroller med vater slik at karmen er helt rett på alle sider, og hverken heller inn mot rommet eller ut mot utsiden.  
Juster ved behov ved å løsne karmhyslene, rette opp karmen og så skru ut hyslene igjen.

**OBS!** Det er viktig å sørge for at karmen er i lodd i dybderetning da dette ikke går an å etterjustere.

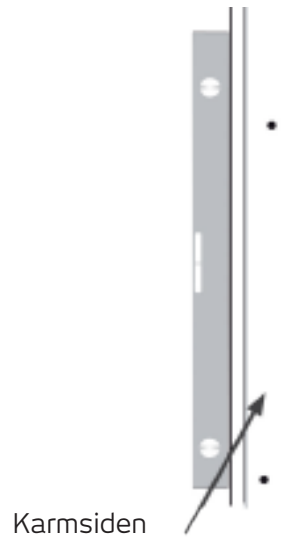

- 11 Kontroller at diagonalmålene er like. Ved behov kan karmen justeres ved å skru karmhyslene ut eller inn slik at karmen flyttes sidelengs.

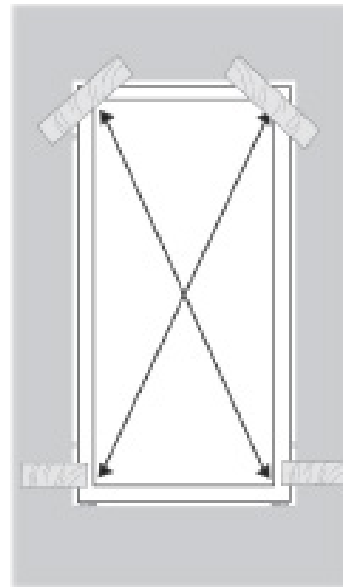

- 12 Skru ut ev. resterende karmhylser slik at de ligger mot vegghullets sider.

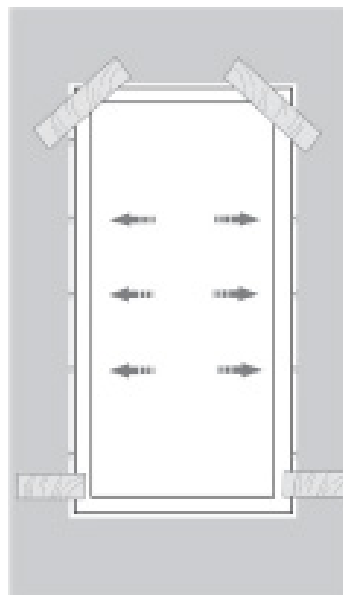

- 13 Skru fast karmen i veggen  
**Obs! Samtlige festehull skal benyttes.**

Benytt skruer som er tiltenkt for det aktuelle vegg-materialet (tre, betong etc.) Skruen skal gå minst 45 mm inn i hoveddelen av veggen, og ha en korrosjonsbeskyttelse tilsvarende minst 12 µm.



- 14 Kontroller igjen med vater at karmen er rett på alle sider, og ikke heller inn mot rommet eller ut mot utsiden. Kontroller også at karmsidene er rette og ikke bukter innover mot midten. Juster montasjen ved behov ved først å skru ut skruen og så løsne karmhylsen.

**Obs! At man på denne måten sikrer at karmen er rett, er helt avgjørende for tetthet og funksjon.**

- 15 Etterstram alle skruer.

- 16 Heng dørbildet tilbake på karmen.

- 17 Juster dørbladet i hengslene ved å skru av hengseldekselet og juster med unbrakonøkkel (5 mm). Døren beveger seg opp når du vrir med klokken og ned når du vrir mot klokken.

**OBS!** Det er viktig at man justerer døren i alle hengslene så dørens vekt ikke hviler på én hengsel.



- 18 Kontroller etter justering at åpningen er jevn rundt hele dørbladet. Dørbladet skal bevege seg fritt, uten motstand. Trykket mot karmen kan justeres via sluttstykket.



- 19 Dekk festehullet med dekkeplugg.





# Montering overlys og sidefelt

Ved montering av sidefelt kan man benytte de forborrede karmskruehullene i dørkarmen eller i sidefeltet. Skruer man fra dørkarmen må karmskrulengden tilpasses slik at man ikke skader glasset i sidefeltet.

**Benytt de kortere skruene som følger med til sidefeltet, ikke benytt karmskruene som følger med døren, disse er for lange.** Alternativt kan man bore i den tykkere delen av dørkarmen og feste sammen dør og sidefelt med vanlige treskruer. Ved montering av overlys benyttes denne metoden.

Før montering av dørkarm og sidefelt bør man legge en mykfuge som en tetting. Dette gjelder også overlys.

Sidefelt bør monteres på låssiden av ytterdøren, det anbefales ikke å montere sidefelt direkte på hengslesiden til ytterdøren uten at man har en stender mellom karmene.

Ved festing i vegg gjelder det samme som med en vanlig dør, dvs. montering med karmhylse f.eks. adjufix eller lignende.

- 1 Skru ned adjufixen i sidefeltet/overlyset slik at den flukter med utside karm.



- 2 Tett mellom sidefeltet/overlyset og ytterdørskarmen som monteres sammen før montering i vegg. Tett med mykfuge, alternativt tetningsmateriale. Klosser for montering følger ikke med, men kan avhjelpe ved montering.

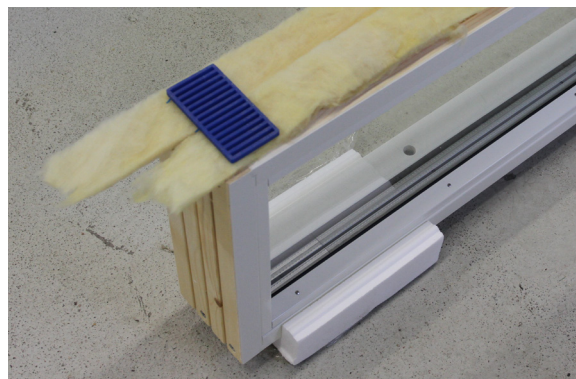

- 3 Skru så sammen konstruksjonen med de kortere skruene som følger med, man kan benytte seg av de forborrede karmskruehullene i sidefeltet/overlyset. Skru fra side-/overlyskarmen inn i dørkarmen.



- 4 Isoler og legg klosser under terskelen og sett inn karmen i veggåpningen. Det er viktig å fordele klosser jevnt under terskelen slik at man unngår svikt i terskelen. Skru ut adjufixen nederst og øverst langs karmsidene, kontrollmål slik at karmen er i lodd i alle retninger. Terskelen må også vatres. Skru i karmskruer øverst og nederst. Husk å måle at de innvendige diagonalene i karmåpningen er like.

**OBS! Det er viktig å sørge for at karmen er i lodd i dybderetning da dette ikke kan etterjusteres.**

Skru ut øvrige adjufix og skru i resterende karmskruer.



- 5 Juster hengslene ved å løfte på hodet på hengselen og skru med en unbrakonøkkel slik at dørbildet kan lukkes mykt.

**OBS! Det er viktig at man justerer døren i alle hengslene så dørens vekt ikke hviler på én hengsel.**



- 6 Fest dekklisten innvendig og utvendig mellom ytterdøren og sidefelt/overlys med et monteringslim for utendørsbruk.

### TIPS!

Legg 2 stk. klosser mellom sidefeltet og døren for å få litt justeringsmonn på låssiden av døren.

For å få ekstra stabilitet i konstruksjonen YD/SF kan man bore et ekstra karmskruehull i overstykket på døren mot sidefeltet. En ekstra adjufix følger derfor med våre sidefelt.



# Vedlikeholdsanvisning

## MALTE YTTERDØRER

Malte ytterdører trenger også vedlikehold. Vask av døren med lunkent vann (ikke såpe) eller med oppvaskmiddel utspedd i vann minst to ganger i året, oftere om den står i sjønært klima. Det er viktig å unngå sterke rengjøringsmidler som inneholder f.eks. ammoniakk eller løsemiddel. Behandle døren minst 1–2 ganger i året med flytende bilvoks eller møbelvoks, f.eks. Turtle flytende hardvoks. Vokset må ikke inneholde slipemidler, pigmenter eller silikon. Mørke farger har en tendens til å bleknes av sol, salt og regn, og bør derfor plasseres under tak, nordvendt. Ønsker du like vel å benytte mørke farger på en ytterdør som er vendt mot sør og/eller er utsatt for salt og regn, bør døren behandles vesentlig oftere.

Har du fått lakkskader må disse utbedres umiddelbart med en alkydmaling med riktig nyanse og glans, ellers gjelder ikke garantien. Fargekodene får du av din forhandler eller på din ordrebekreftelse. Terskelen er ubehandlet og skal oljes før montering og ved behov. For å øke dørenes levetid bør den plasseres under et skjermtak.

Voks den malte døren: Fjern først smuss med en fuktig klut, voks så hele døren og la stå i 30 minutter før du tørker av / rengjør døren. Viktig å tenke på: Voks aldri døren når den er varm eller i direkte sollys. Vi anbefaler at man vokser døren første gang allerede ved montering, så får døren en enda mer slitesterk beskyttelse mot ytre slitasje.

Dersom overflaten falmer noe over tid, kan den mettes med en egnet olje. Oljen smøres på og tørkes av umiddelbart. Dette vil få frem glansen i overflaten igjen. Owatrol Polytrol er olje som kan benyttes.

## YTTERDØRER I TEAK

Ytterdører i teak skal behandles med kinesisk treolje (med beskyttelse mot mugg), f.eks. Jupex 45, før montering én gang eller til døren er mettet. Tørk av overflødig olje. Deretter ved behov, vanligvis vår og høst (eller før døren begynner å bli matt og uttørket), slik at døren har et fett, vannavvisende ytre. Obs! ikke glem dørens underside. Dører i teak kan få små sprekker i overlakken. Dette skyldes at tre er et levende materiale. Sprekkene påvirker ikke dørens funksjon eller tetthet. Det er bare et tegn på at døren er produsert i et ekte naturmateriale. Terskelen er ubehandlet og skal oljes før montering og ved behov. For å øke dørenes levetid bør de plasseres under f.eks. et skjermtak.

Oljing av tredøren din: Rengjør døren, tørk av med en fille, slip med svært fint sandpapir i treets fiberretning for å pusse bort rester av fiber. Olje deretter inn døren til yttersiden er fet og vannavvisende, tørk bort all overflødig olje.

## YTTERDØRER I EIK

Ytterdører i eik skal behandles med en treolje (med beskyttelse mot mugg), f.eks. Cuprinol 5009, før montering én gang eller til døren er mett. Tørk av overflødig olje. Døren leveres oljet fra fabrikken, og må derfor ikke oljes umiddelbart etter innsetting. Deretter ved behov, vanligvis 6–8 ganger/år (eller før døren begynner å bli matt og uttørket), slik at døren har et fett, vannavvisende ytre. Det er viktig at døren slipes ren før man oljer den. Obs! ikke glem dørens underside. Terskelen er ubehandlet og skal oljes før montering og ved behov. For å øke dørenes levetid bør den plasseres under f.eks. et skjermtak. Eikedører må ikke plasseres utsatt til uten overbygg, da gjelder ingen garantier på overlakken.

Oljing av tredøren din: Rengjør døren, tørk av med en fille, slip med svært fint sandpapir i treets fiberretning for å pusse bort rester av fiber. Olje deretter inn døren til yttersiden er fet og vannavvisende, tørk bort all overflødig olje.

## YTTERDØRER I FURU

Ytterdører i furu er ubehandlede og må laseres eller males før montering. Behandle kvistene med kvistlakk før lasering eller maling i henhold til anbefaling fra fargehandleren. Ingen garanti gis mot kvistgjennomslag. For beste resultat, henvend deg til nærmeste fargehandler. Terskelen er ubehandlet og skal oljes før montering og ved behov. For å øke dørenes levetid bør den plasseres under f.eks. et skjermtak.

## BEHANDLING AV MUGG PÅ TREDØRER

Om det oppstår mugg på tredøren din må døren først vaskes grundig ren, benytt gjerne et vaskemiddel mot mugg eller vanlig oppvaskemiddel. Er døren svært angrepet, anbefaler vi at man vasker døren med utspedd ammoniakk og svamp, og deretter vasker den med rengjøringsmiddel. Når døren vaskes reiser fibre seg, noe som kan motvirkes ved å slippe med et svært fint sandpapir i trefibrenes retning. Deretter må døren oljes igjen til utsiden blir fet og vannavvisende.

OBS! Om døren ikke er tilstrekkelig nøye rengjort før oljing, kan oljen isteden fungere som «føde» for muggsporene.

For mer informasjon, se vår hjemmeside [www.diplomat.no](http://www.diplomat.no)